

令和7年度
第1回
公開実力テスト
小5
英語

(タイプ01)

注意

1. この用紙は、先生の合図があるまで、開いてはいけません。
2. 問題は6ページあります。どの問題から始めてもかまいません。
3. 時間は20分です。
4. 先生の指示に従って、解答用紙の氏名欄に氏名を記入しなさい。また、その横の欄に氏名シールを貼るか、ない場合は指定の番号を記入しなさい。
5. 答えは、別紙の解答用紙に、はっきりとていねいに書きなさい。
6. 「やめ」の合図があったら、筆記用具をすぐに置きなさい。



問題作成：Z 会
秀英予備校
© (禁複製)

①～⑥はリスニング問題です。

① 今から読まれる英語を聞いて、その内容と合うものを、ア～ウの中からそれぞれ1つ選び、記号で答えなさい。

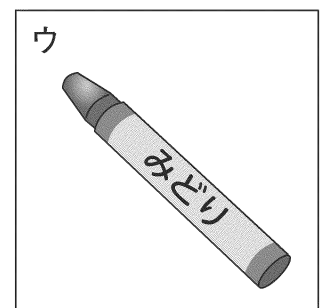
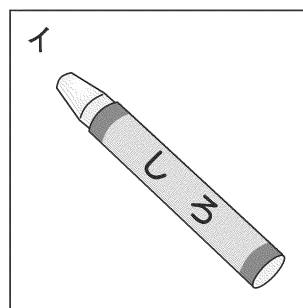
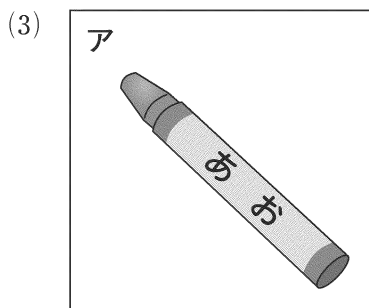
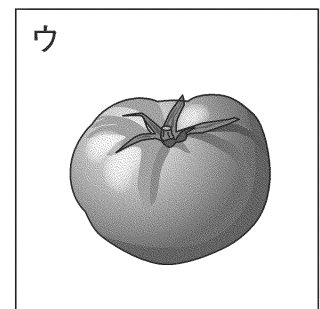
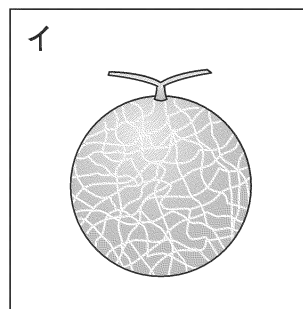
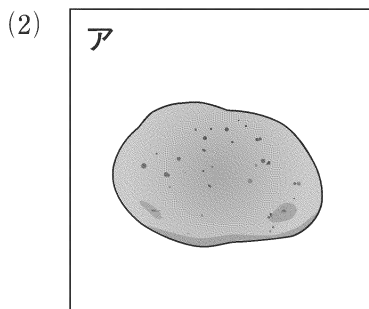
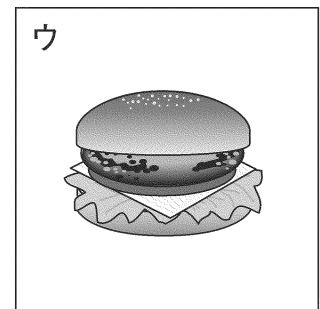
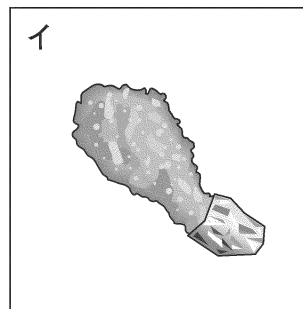
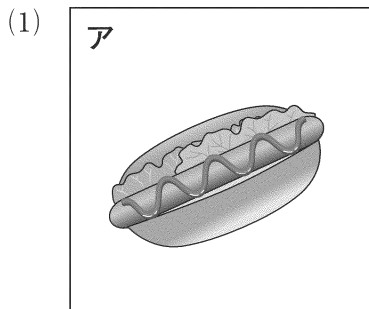

(4) ア
judo

イ
donut

ウ
kendo

(5) ア
panda

イ
orange

ウ
banana

(リスニング問題は、次のページに続きます。)

2 今から読まれる英語を聞いて、その内容と合うものを、アまたはイからそれぞれ1つ選び、記号で答えなさい。

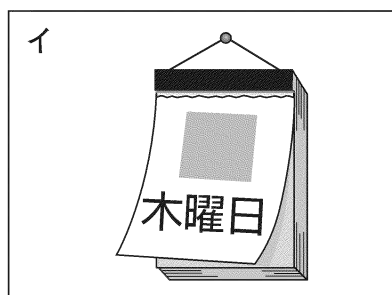
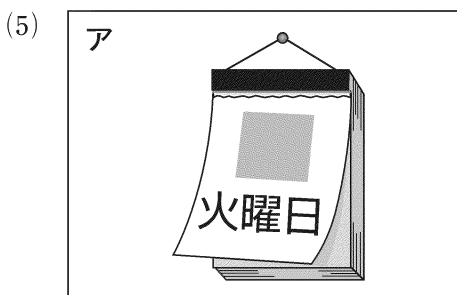
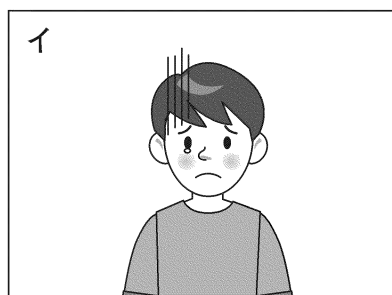
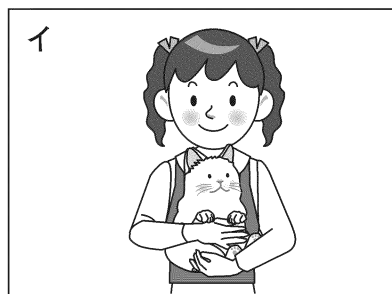
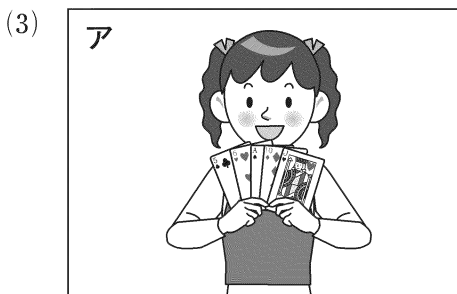
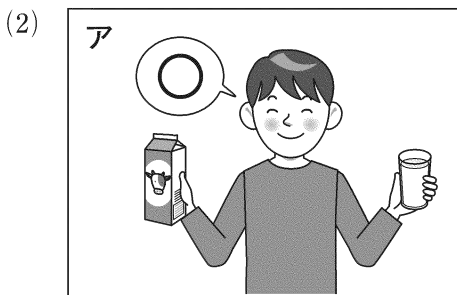
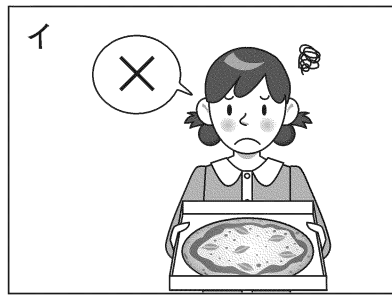
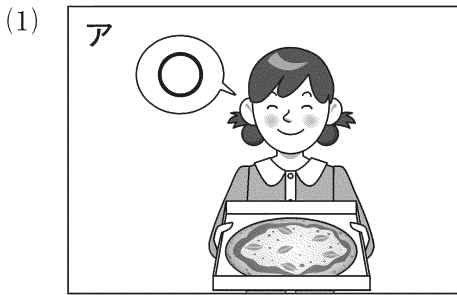

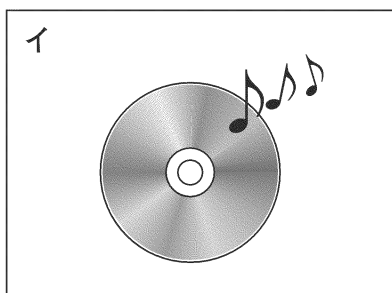
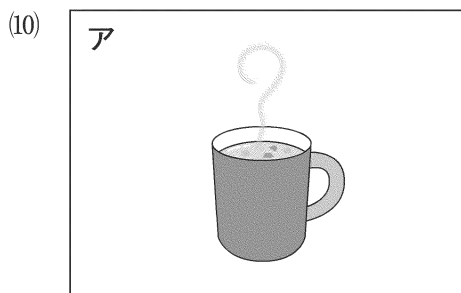
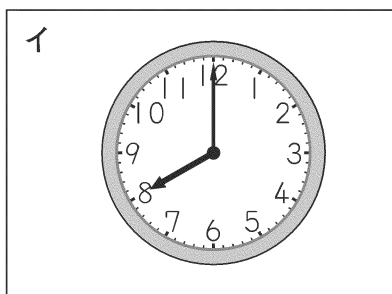
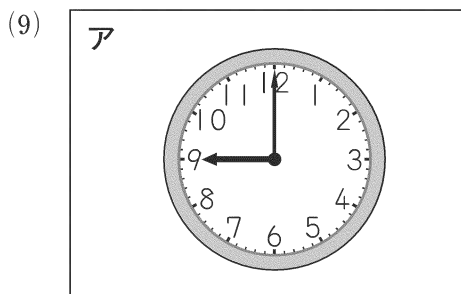
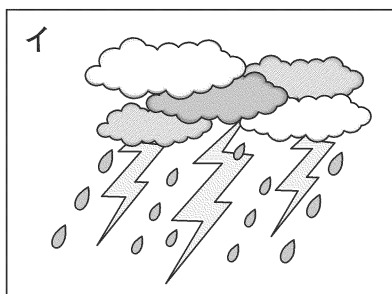
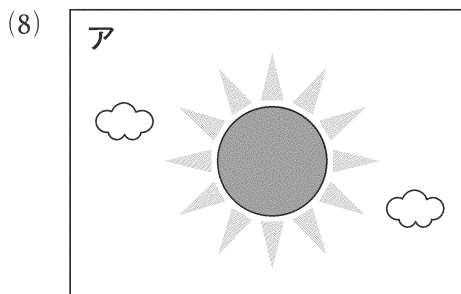
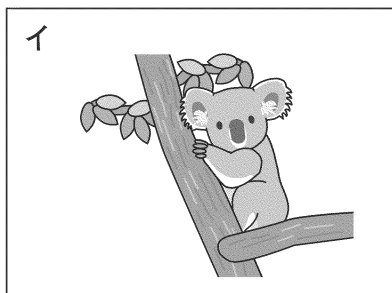
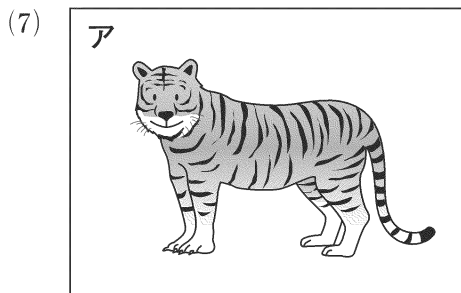
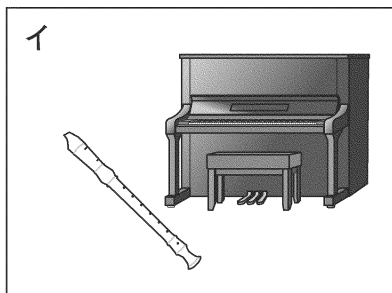
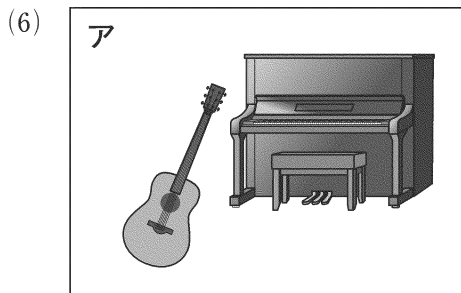

3 今から読まれる英文を聞いて、その文に対する受けこたえとして最も適切なものを、ア～ウの中からそれぞれ1つ選び、記号で答えなさい。問題は(1)～(3)まであります。

(リスニング問題は、次のページに続きます。)

4 今から読まれる(1)と(2)の英語を聞いて、その内容と合うものを、ア～オの中からそれぞれ1つ選び、記号で答えなさい。

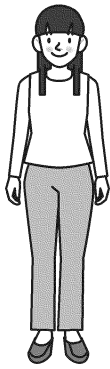

ア

名前： Risa

出身： USA



イ

名前： Meg

出身： U.K



ウ

名前： Lisa

出身： USA



エ

名前： May

出身： U.K



オ

名前： Meg

出身： USA

5 今から読まれるライアンとサラの会話を聞いて、次の問いに対する答えとして合うものを、ア～ウの中からそれぞれ1つ選び、記号で答えなさい。

(1) 2人は何曜日にスポーツをしますか。

ア 月曜日

イ 土曜日

ウ 日曜日

(2) 2人は何のスポーツをしますか。

ア 野球

イ ドッジボール

ウ サッカー

6 今から読まれる、男の子の自己紹介を聞いて、その内容についてまとめた〈メモ〉の(1)と(3)にはあてはまる英語を、(2)にはあてはまる数字を、それぞれ1つ書きなさい。

〈メモ〉

・My (1) is Alex.

・I'm (2).

・I (3) tennis.

7 次の(1)~(4)までのアルファベットの大文字と小文字がペアになるように、 にあてはまる文字を書きなさい。

(例)

(1)

(2)

(3)

(4)

8 次の(1)~(3)までのイラストの内容に合うように、 にあてはまる文字として最も適するものを、下のの中から選んで書き、単語を完成させなさい。

(1) 
en

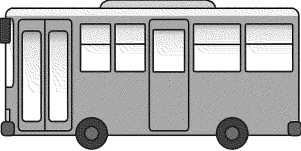
(2) 
us

(3) 
re

- 9 まなみは^{りゅうがくせい}留学生のエマに英語で^{じこ}自己しょうかいをすることになりました。まなみが自己しょうかいで伝えたい内容を見て、あとの(1)~(3)の問いに答えなさい。

〈伝えたい内容〉

- ・氏名：^{ほった}堀田まなみ
- ・飼^かっているペット：ネコ
- ・年れい：10才

- (1) まなみの氏名をローマ字で書くとき、正しいものをア~エの中から1つ選び、記号で答えなさい。

ア Hota Manami イ Hotta Manami
ウ Hota Nanami エ Hotta Nanami

- (2) 「わたしはネコを飼っています。」という文になるように、()にあてはまる英語を の中から選んで書きなさい。

I have a ().

cat / dog / rabbit

- (3) 「わたしは10才です。」という文になるように、()にあてはまる英語を の中から選んで書きなさい。

I'm ().

five / six / ten